

Anschluss für vertikale, rückseitige Kontaktierung
Terminal for backside vertical connection

Bauhöhe 2,5 mm
Height 2.5 mm

Öffnung für das Lösen der Leiter von oben mittels Lösestift Art. 88168407
Opening for the release of wires from the top with release pin art. 88168407

„Pick and place“ Bereich Ø 2,5 mm
“Pick and place” area Ø 2.5 mm

Anschluss für horizontale Kontaktierung
Terminal for horizontal connection

Leiter lösbar mittels Lösestift Art. Nr. 88167407
Wires releasable with release pin

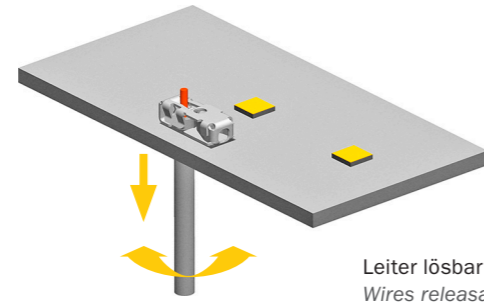
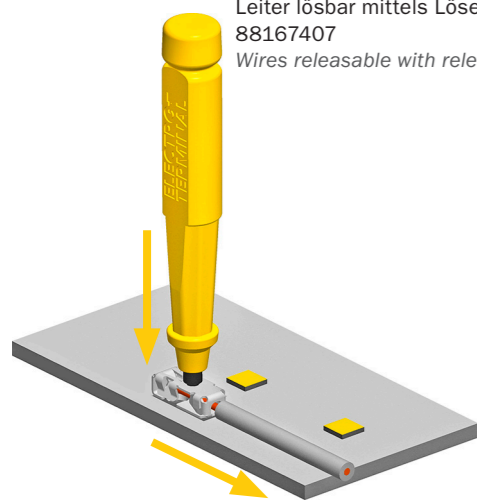

Leiter lösbar durch Drehen und Ziehen
Wires releasable by twisting and pulling

Technische Daten

Nennspannung		320 V*
Nennstrom		4 A
Klemmbereich	horizontal	0,2 – 0,5 mm ² eindrähtige Leiter 0,5 mm ² flexible Leiter
	vertikal	0,5 mm ² eindrähtige Leiter
Abisolierlänge	horizontal	8 – 9 mm
	vertikal	min. 3 mm (abhängig von der Einbausituation)
Obere Grenztemperatur (ULT)		105 °C
Untere Grenztemperatur (ULT)		-40 °C
Max. Umgebungstemperatur		T85
Material		Kupferlegierung verzinkt
Schutzart		IP 00

* Kriech- und Luftstrecken sind durch den Einbau sicherzustellen.

IEC Ratings

Nominal voltage		320 V*
Nominal current		4 A
Clamping range	horizontal	0.2 – 0.5 mm ² solid wires 0.5 flexible wires
	vertical	0.5 mm ² solid wires
Wire stripping length	horizontal	8 – 9 mm
	vertical	min. 3 mm (depending on the mounting situation)
Upper limit temperature (ULT)		105 °C
Lower limit temperature (LLT)		-40 °C
Max. ambient temperature		T85
Material		Tinned copper alloy
Protection class		IP 00

* Creepage and clearance distances have to be maintained in the mounting process.

UL Ratings

Nominal voltage		600 V
Nominal current		4 A
Clamping range	horizontal	AWG 24 - 18 (SOL) AWG 20 (STR)
	vertical	AWG 20 (SOL)

Prüfzeichen | Approvals

OVE Reg. Nr. 163-001

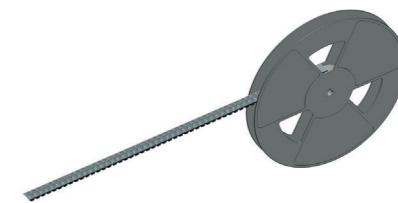
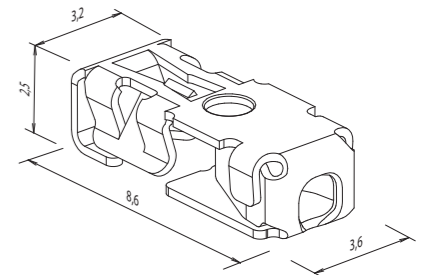
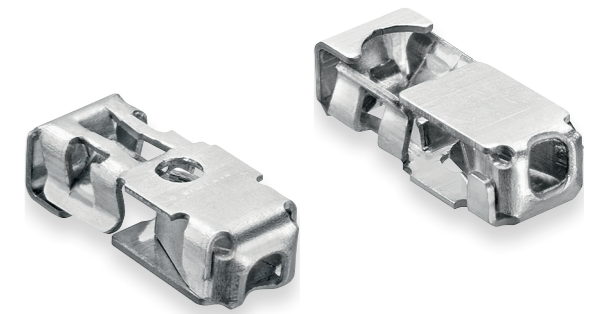

Verpackung: Blistergurt auf Rollen
Packing: Taped on reel

MICROCON SMD PURE
Alle Vorteile auf einen Blick

Alle Vorteile auf einen Blick

- Nur 2,5 mm hoch
- Kein Kunststoffgehäuse
- Horizontal oder vertikal von der Leiterplattenrückseite kontaktierbar
- Leiter einfach mittels Stift lösbar
- Lieferung in gegurteter Ausführung für automatische Bestückung
- OVE Reg. Nr. 163-001

MICROCON SMD PURE
All advantages at a glance

All advantages at a glance

- Only 2.5 mm high
- No plastic housing
- Horizontal or vertical connection from the backside of the PCB
- Wires easily releasable with release pin
- Tape-on-reel packaging for automatic assembly
- OVE Reg. Nr. 163-001

MICROCON	Polzahl No. of poles	Art. Nummer Art. number	VPE Rolle / Stk. Coil Packing / pcs.	VPE Karton / Rollen Box packing / coils	Netto Gewicht / Stk. in g Net weight / pc. in g
MICROCON SMD PURE	1	88168284	2.800	10	0,16
MICROCON SMD PURE SINGLE COIL	1	88168447	2.800	1	0,16

Zubehör
Accessory

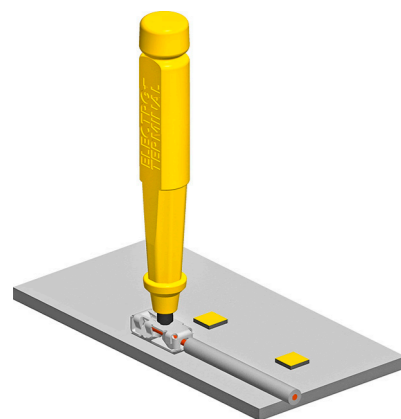

Lösestift Art. Nr. 88168407
Release pin art. no. 88168407

Leiterplatten Lötbild
PCB-Layout

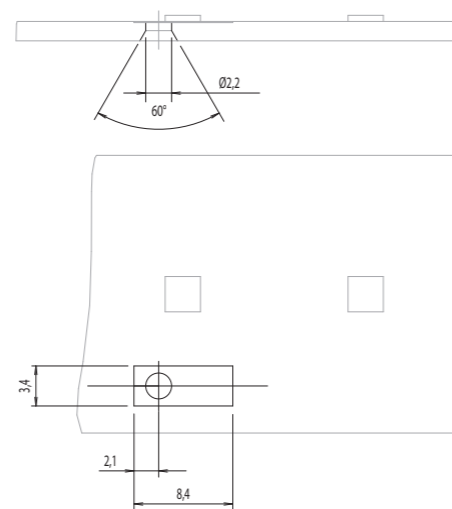

Typenschlüssel

MICROCON Miniaturisierte SMD Klemme ohne Kunststoffgehäuse
SMD PURE

Code index

MICROCON Miniaturised SMD connector without plastic housing
SMD PURE



MICROCON SMD PURE
Video auf YouTube
Video on YouTube



MICROCON SMD PURE
Bedienungsanleitung
User manual

BETTER CONNECTIONS

Wir liefern die perfekte Verbindungslösung für Ihre Anwendung im Bereich Leuchten, Haushaltsgeräte und Installation.
Electro Terminal ist ein internationales Unternehmen mit mehr als 65 Vertriebspartnern auf allen Kontinenten.
Ihren regionalen Ansprechpartner finden Sie am einfachsten unter www.electroterminal.com

*We provide the perfect connection solutions for your applications in the lighting, household appliance and installation sectors.
Electro Terminal is an international company with more than 65 sales partners on all continents.
The easiest way to find your regional contact is to check our website at www.electroterminal.com*

Contact

Electro Terminal GmbH & Co KG
Archenweg 58 | 6020 Innsbruck | Austria
T +43 512 3321 | F +43 512 3321-182
www.electroterminal.com
office@electroterminal.com



electroterminal.com

MICROCON SMD PURE

Miniaturisierte SMD Klemme.
Unsere „nackte Lösung“.
*Miniaturised SMD connector.
Our “naked solution”.*

- Nur 2,5 mm hoch
Only 2.5 mm high
- Kein Kunststoffgehäuse
No plastic housing
- Horizontal oder vertikal kontaktierbar
Horizontal or vertical connection
- Leiter einfach mittels Stift lösbar
Wires easily releasable with release pin
- Lieferung in gegurteter Ausführung für automatische Bestückung
Tape-on-reel packaging for automatic assembly

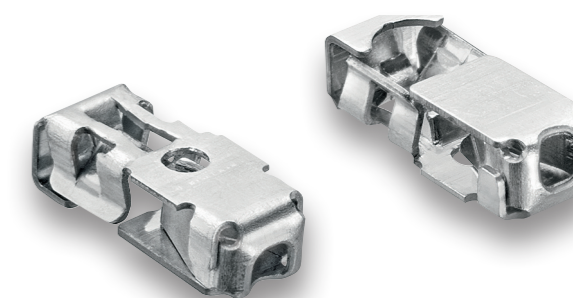

ELECTRO
TERMINAL