

B2B-Verbindung | B2B Connector



Bezeichnung Description	Art. Nummer Art. number	Gewicht in g Weight in g	VPE / Stk. Packing / pcs.	Kart. Type Box type
MICROCON SMD B2B	88168242	0,2	1500	X

Erdzunge | Earth-tag



Material Messing; passend für EKL 1 + 2 mit Fuß 3,5 mm
Material brass; suitable for EKL 1 + 2 with raised base 3.5 mm

Bezeichnung Description	Art. Nummer Art. number	Gewicht in g Weight in g	VPE / Stk. Packing / pcs.	Kart. Type Box type
STT Erdzunge E EKL	08004050	0,4	20000	X

Befestigungszapfen | Fixing Pin



Material Delrin | Material Delrin

Bezeichnung Description	Art. Nummer Art. number	VPE / Stk. Packing / pcs.	Kart. Type Box type
SNAPBO 1	88476700	5000	F

passend für | suitable for

Blechkstärke | Plate thickness

EKL 1BE F2, EKL 2E F2

0,5 - 2,2 mm

EKL 2E F3, EKL 1BE F3,5, EKL 2E F3,5

0,5 - 1,0 mm

Verbindungsclasche | Terminal Bridge

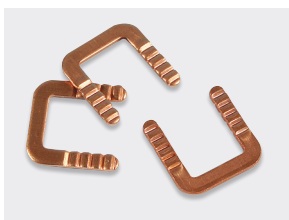

Material Kupfer
Material copper

Bezeichnung Description	Art. Nummer Art. number	passend für suitable for	Gewicht in g Weight in g	VPE / Stk. Packing / pcs.	Kart. Type Box type
STT VL U Kado 2/5	08004143	EKL 1BE & EKL 2E	0,4	5000	X

Stanzteil SLK | Punching part SLK



Material Kupfer verzinkt, Stahl verzinkt
Material tinned copper, tinned steel

Bezeichnung Description	Art. Nummer Art. number	Gewicht in g Weight in g	VPE / Stk. Packing / pcs.	Kart. Type Box type
STT SLK 3	08003140	1,3	7500	E